

# RÉNOVATION DE LA FILIÈRE

Le Bac professionnel « **Systèmes numériques** » devient  
“**C**ybersécurité, **I**nformatique et réseaux, **E**lectronique”

**CIEL**

**Former des techniciennes ou techniciens capables d'intervenir dans :**

- Le domaine de la réalisation et la maintenance de produits électroniques,
- la mise en œuvre de réseaux informatiques,
- la valorisation de la donnée en intégrant les enjeux de cybersécurité.

**-Architecture de la filière-**

► *Le baccalauréat professionnel « Cybersécurité, Informatique et réseaux, Électronique » CIEL*

## Filière Cybersécurité, Informatique et réseaux, Electronique (CIEL)

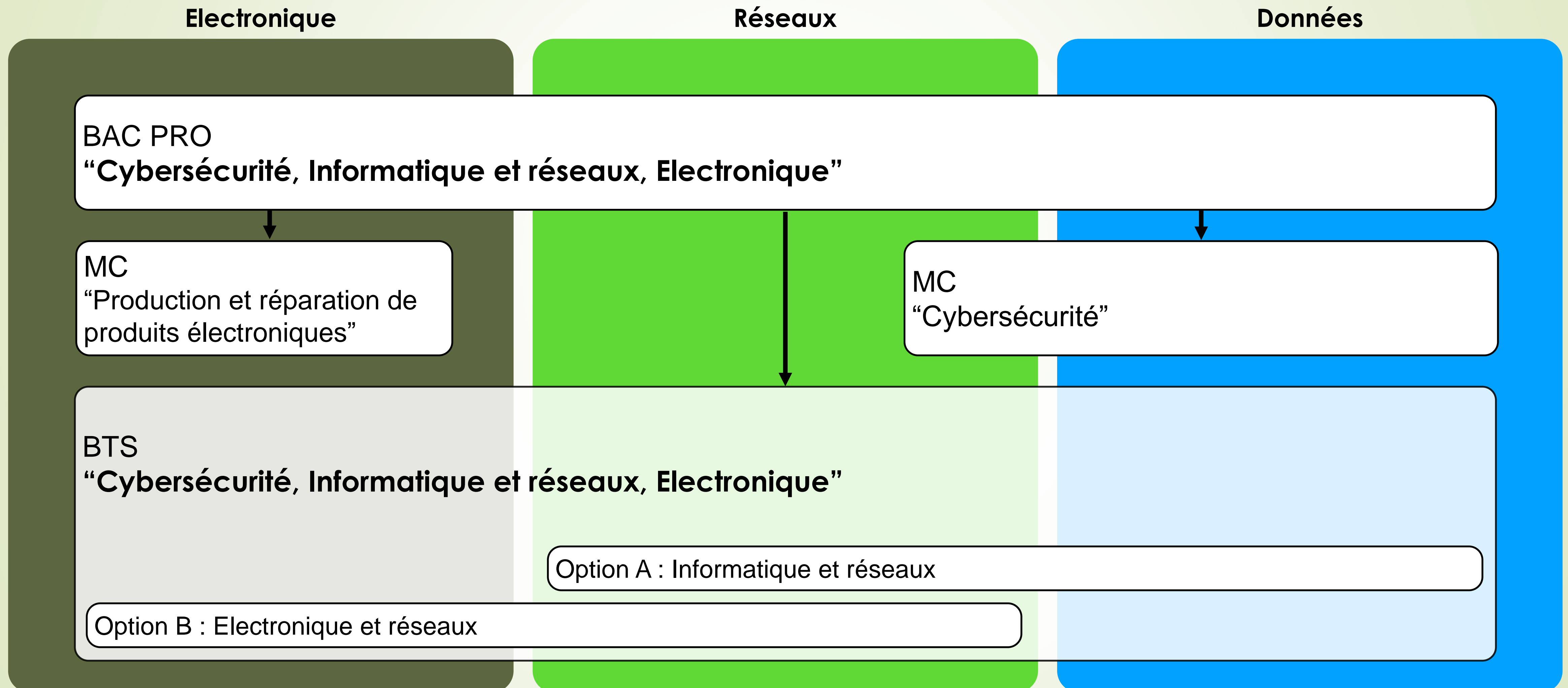



## REALISATION ET MAINTENANCE DE PRODUITS ELECTRONIQUES

*Lire, interpréter, saisir un schéma électronique dans un logiciel de simulation/routage*

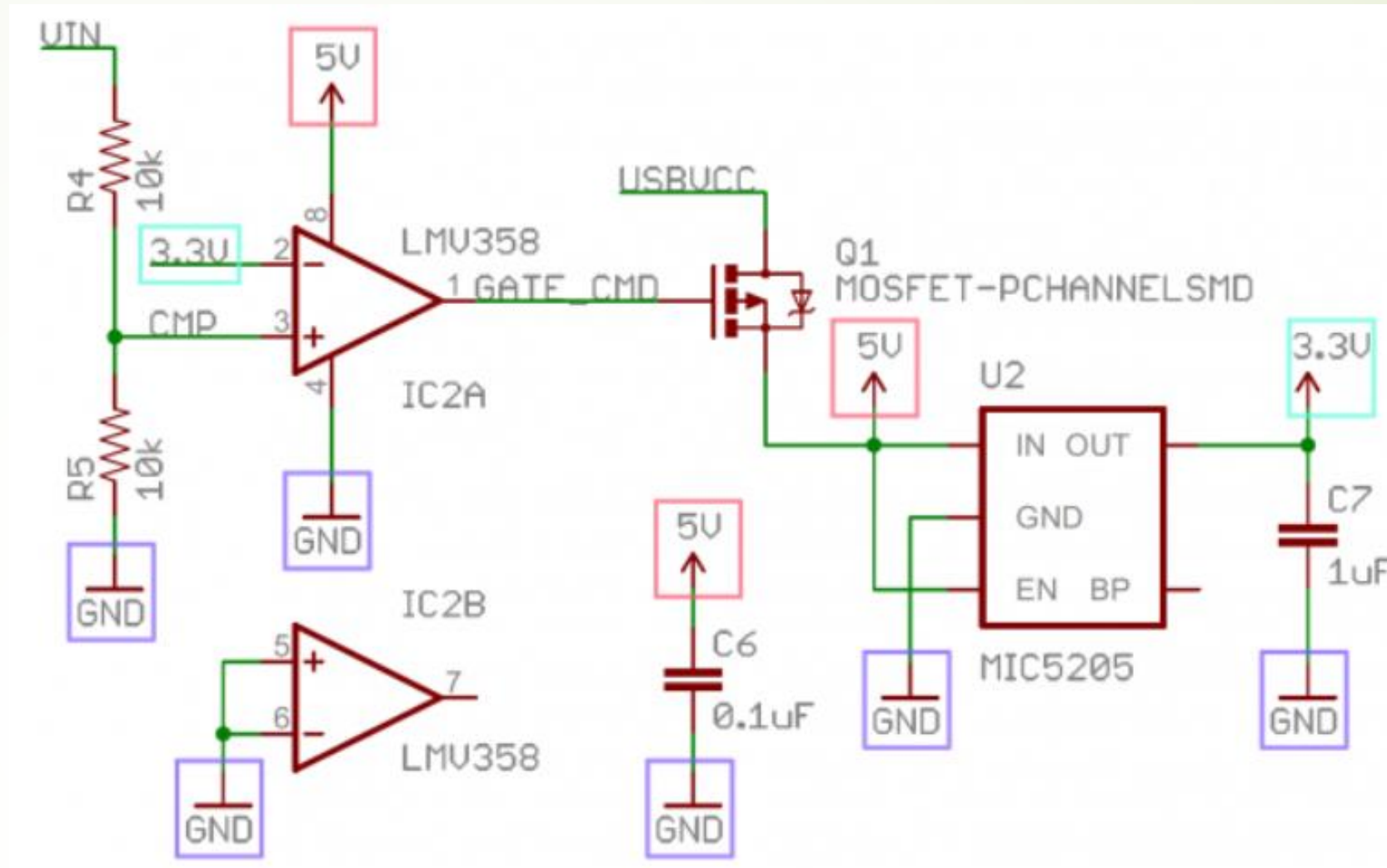

*A partir d'un schéma électronique, réaliser « le routage » du circuit imprimé ou « typon » et « graver » le circuit imprimé*

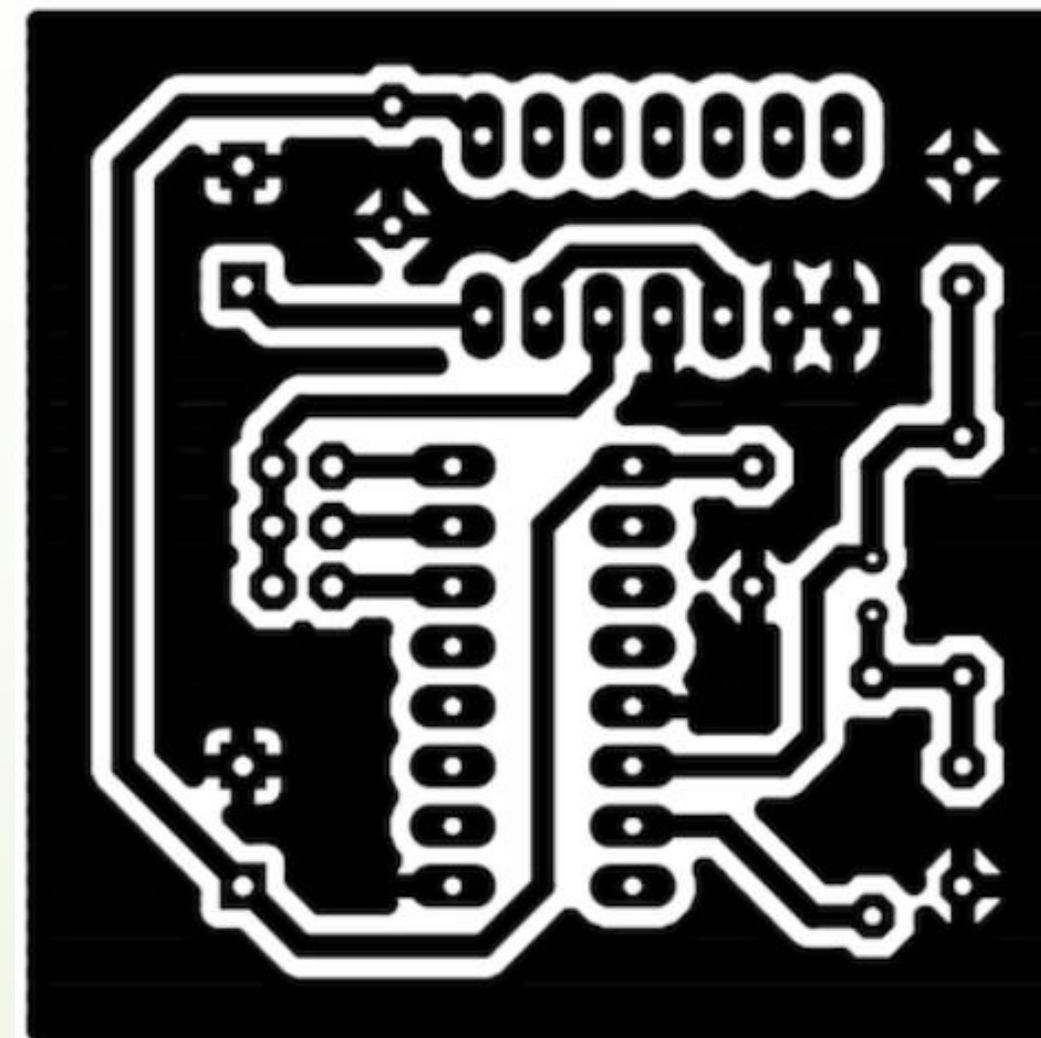



## REALISATION ET MAINTENANCE DE PRODUITS ELECTRONIQUES

*Percer, implanter et souder les composants sur le circuit imprimé*

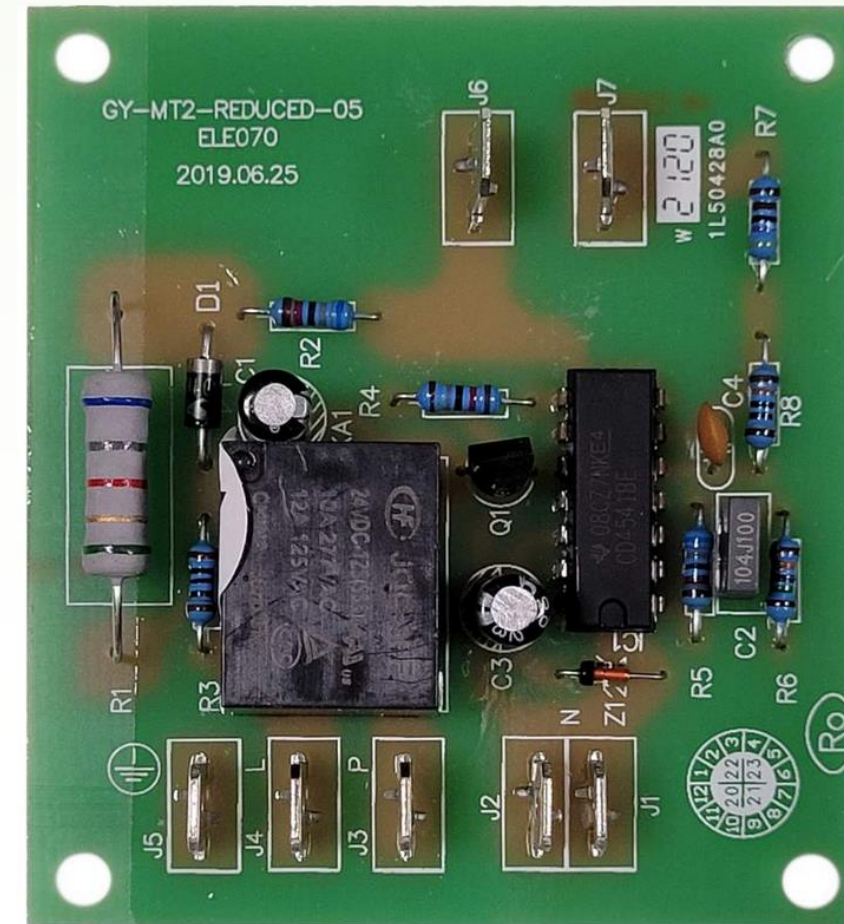

*Réaliser des mesures, remplacer les composants défectueux*

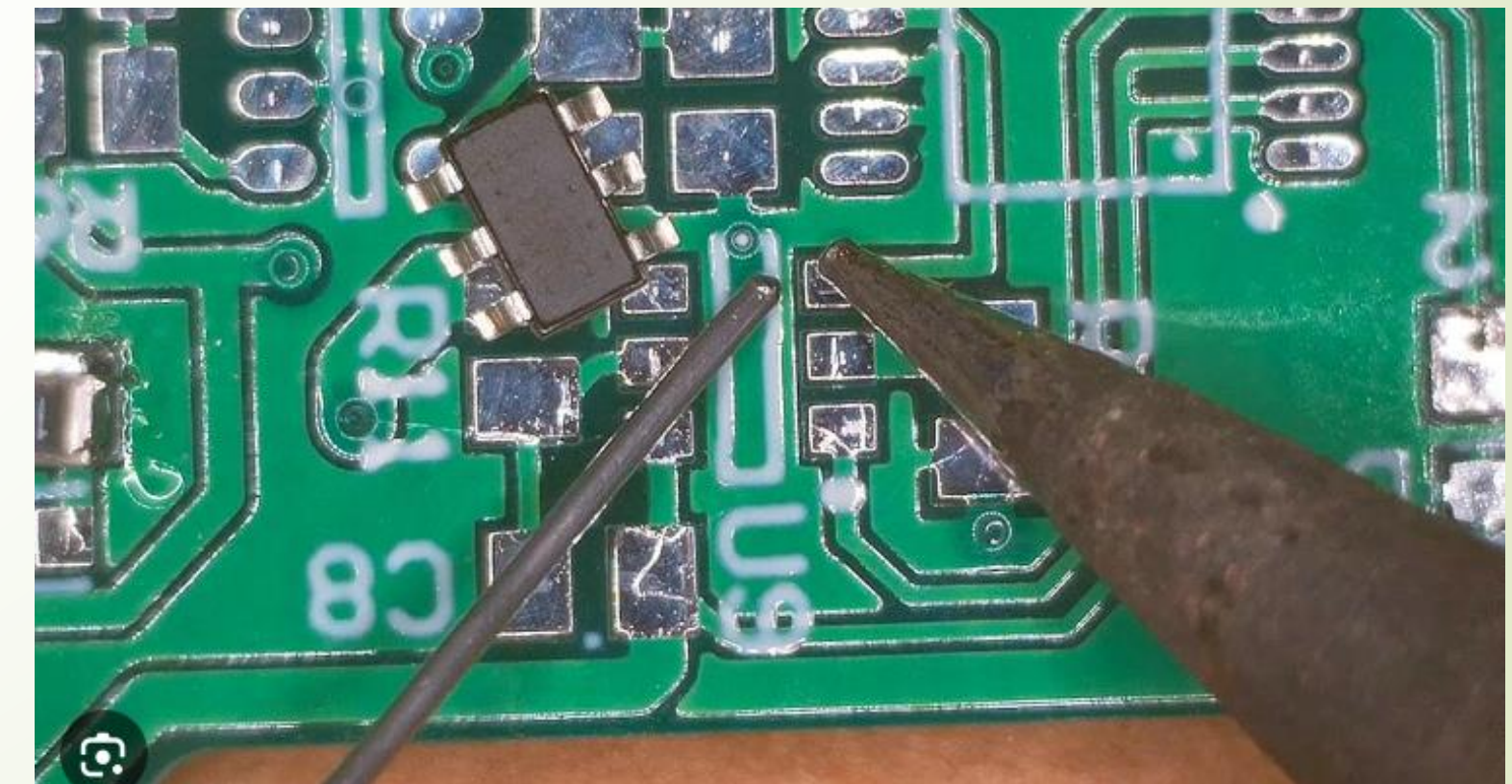
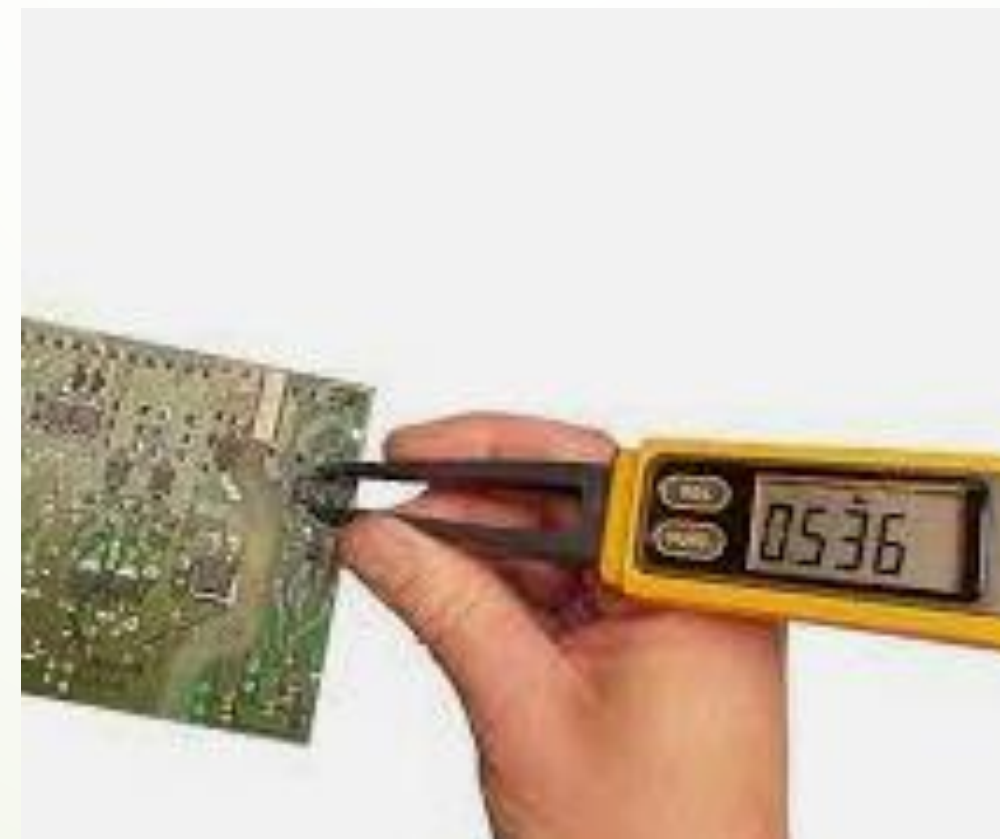



- Le baccalauréat professionnel « Cybersécurité, Informatique et réseaux, Électronique » CIEL

## MISE EN ŒUVRE DE RESEAUX INFORMATIQUES

*Lire, interpréter un diagramme réseau*

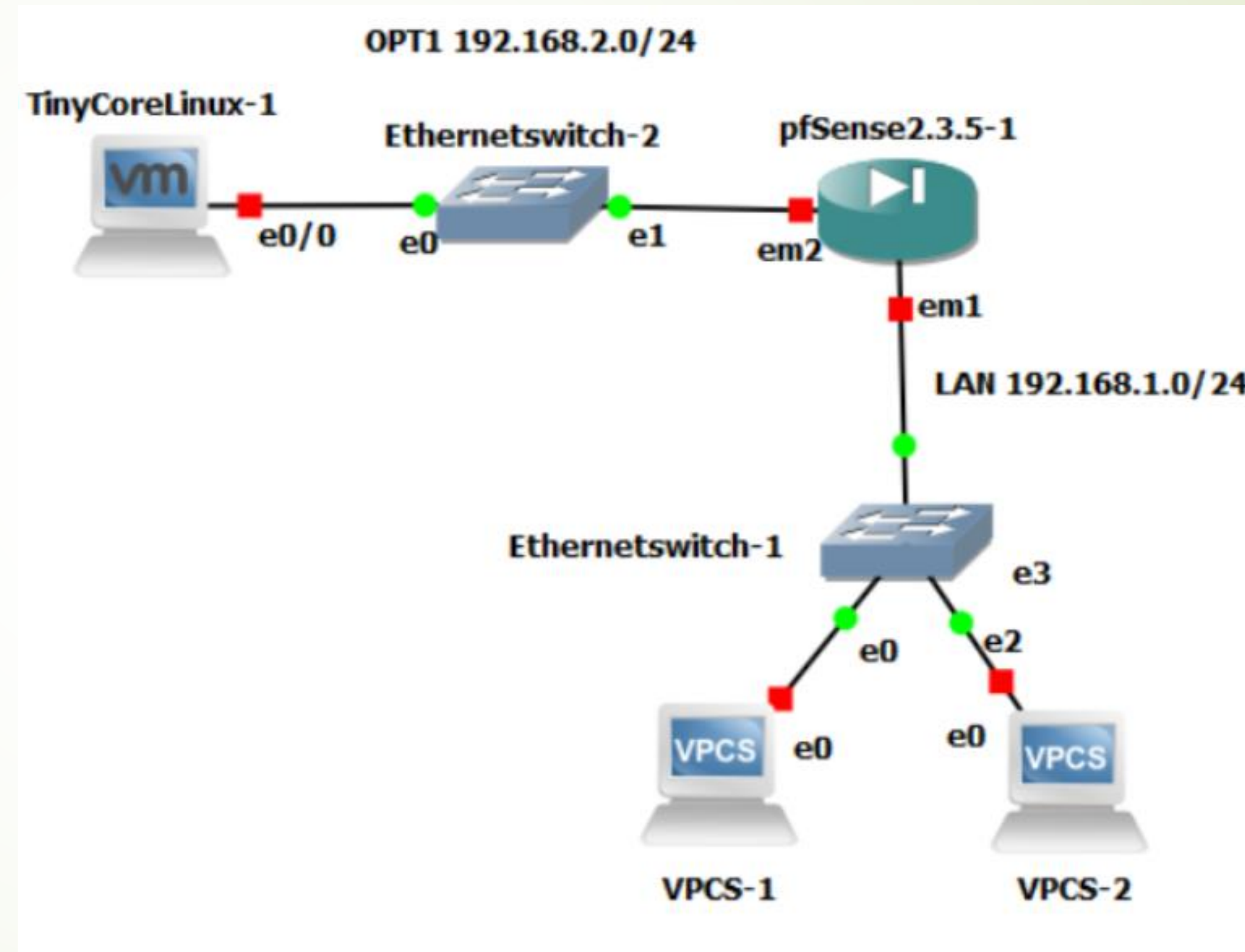

- Le baccalauréat professionnel « Cybersécurité, Informatique et réseaux, Électronique » CIEL

## MISE EN ŒUVRE DE RESEAUX INFORMATIQUES

*Installer, configurer et sécuriser des switches, des routeurs, des réseaux wifi*



*Installer et configurer des services réseaux sur des serveurs informatiques*





- Le baccalauréat professionnel « Cybersécurité, Informatique et réseaux, Électronique » CIEL

## VALORISATION DE LA DONNEE

Les langages du web :  
HTML, CSS, JAVASCRIPT, PHP, MYSQL



Langages de programmation C++ ,  
Python...



## VALORISATION DE LA DONNEE

Développement d'objets connectés

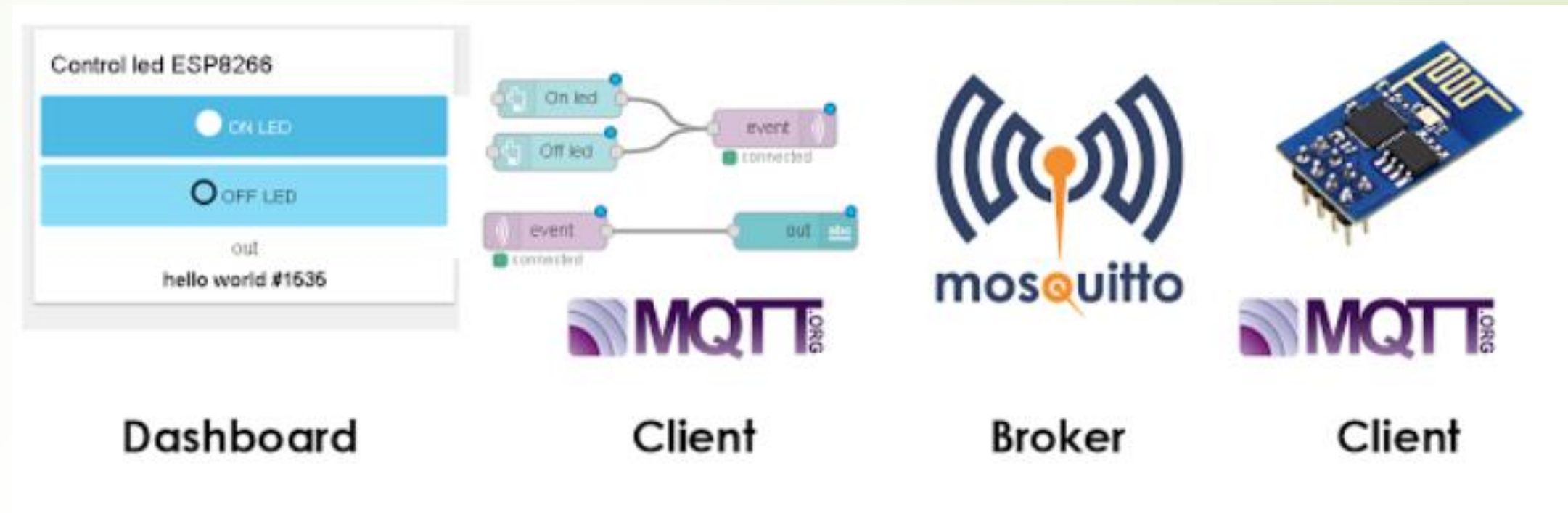

Gestion d'incidents, traitement des tickets

